

AKASO

Keychain3

C A M É R A D ' A C T I O N

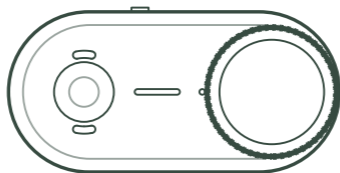

MANUEL D'UTILISATION

V1.0

Contenu

Messages importants	03	>>
Étanchéité	04	>>
1. Caractéristiques techniques	06	>>
2. Contenu de la boîte	08	>>
3. Votre Keychain3	09	>>
4. Première utilisation	11	>>
(1) Installation / retrait de la caméra	11	
(2) Chargement de l'Action Pod	12	
(3) Chargement de la caméra d'action	12	
5. Mise en route	13	>>
(1) Mise sous tension / arrêt	13	
(2) Activation / désactivation du Wifi	13	
(3) Enregistrement de vidéos	14	
6. Utilisation de la caméra avec l'application AKASO GO	15	>>
(1) Fonctionnalités de l'application	15	
(2) Téléchargement de l'application AKASO GO	15	
(3) Connexion de la caméra via Wifi	16	
(4) Présentation de l'application	19	
7. Transfert de fichiers vers un ordinateur	25	>>
8. Entretien de la batterie	26	>>
(1) Maximiser la durée de vie de la batterie	26	
(2) Stockage et manipulation des batteries	26	
9. Utilisation des accessoires	27	>>
(1) Lanière magnétique	27	
(2) Clip magnétique	28	

(3) Support magnétique à fixation rapide	29	
10. Tutoriel vidéo	30	>>
11. Dépannage	30	>>
Nous contacter	30	>>

Messages importants

Félicitations pour votre nouvelle caméra d'action AKASO Keychain3 ! Nous sommes certains que vous êtes impatient de l'utiliser, mais prenez quelques instants pour lire ce manuel d'abord. Cela vous aidera à tirer le meilleur parti de ses fonctionnalités et à garantir une utilisation en toute sécurité.

Consignes de sécurité de l'appareil

1. Ne pas utiliser si vous portez un stimulateur cardiaque. Cette caméra contient un module magnétique puissant.
2. Ne tentez pas de démonter, réparer ou modifier l'appareil vous-même.
3. Évitez de charger l'appareil pendant de longues périodes. Pendant la charge, gardez l'appareil hors de portée des enfants et des animaux domestiques pour éviter tout accident.
4. Assurez-vous que la caméra fonctionne dans la plage de température recommandée. Évitez de la laisser à des températures élevées ou basses pendant de longues périodes, car cela pourrait réduire sa durée de vie.
5. Seule la caméra elle-même est étanche. Gardez toujours le boîtier Action Pod au sec. Assurez-vous que le couvercle USB est complètement fermé et que la zone de l'objectif est propre avant d'immerger la caméra.
6. Après avoir utilisé la caméra dans de l'eau salée, rincez-la à l'eau douce et séchez-la doucement avec un chiffon doux.
7. Cette caméra est un instrument de précision. Manipulez-la avec soin et évitez les chutes, les chocs violents ou le contact avec des objets tranchants.
8. Manipulez l'Action Pod avec précaution. Une force excessive ou un choc peut endommager ou déformer les loquets, entraînant un dysfonctionnement.
9. Gardez les contacts propres et secs. La saleté, la corrosion ou les débris sur les contacts de charge peuvent affecter les performances de chargement.
10. Rangez la caméra loin des appareils ou objets avec des champs magnétiques puissants, tels que des moteurs et des aimants.



Consignes de sécurité pour les accessoires

1. Gardez tous les accessoires hors de portée des enfants pour éviter tout risque d'ingestion accidentelle ou de blessure.
2. La caméra, la lanière magnétique, le clip magnétique et le support magnétique à fixation rapide contiennent des aimants. Tenez-les à l'écart des stimulateurs cardiaques et autres dispositifs médicaux.
3. Évitez d'utiliser des accessoires lors d'activités à haute intensité (comme la course, le saut ou les sports d'impact), car la caméra pourrait se desserrer ou tomber.
4. Assurez-vous toujours que la caméra est correctement fixée avant utilisation.
5. N'exercez pas de force excessive sur les accessoires pour éviter tout dommage.

Étanchéité

La caméra d'action Keychain3 est dotée d'une certification d'étanchéité IPX8, ce qui lui permet d'être immergée jusqu'à 3 mètres (9,84 pieds) sans boîtier externe.

Remarque : Le module Action Pod n'est pas étanche. Évitez de l'exposer à la pluie, à l'eau ou à une forte humidité.

Pour garantir une performance étanche optimale de votre caméra d'action, veuillez suivre les consignes ci-dessous :

Avant utilisation

- Assurez-vous que le couvercle USB est complètement fermé.
- Assurez-vous que le cache de l'objectif est propre et exempt de poussière, de sable ou d'autres débris.
- Vérifiez l'état du cache-objectif pour détecter tout signe de dommage. Remplacez-le rapidement si nécessaire.
- Vérifiez que les contacts de charge sont propres et exempts de corrosion.



Après utilisation

- Rincez soigneusement la caméra à l'eau douce pour éliminer le sel ou les résidus.
- Plongez la caméra dans de l'eau douce pendant 5 à 10 minutes si elle a été utilisée dans de l'eau salée.
- Secouez délicatement ou soufflez pour éliminer toute trace d'eau de l'ouverture du microphone.
- Séchez avec un chiffon doux et laissez sécher à l'air libre complètement avant de le ranger ou de le réutiliser.

Entretien de l'étanchéité

1. Évitez d'utiliser des sources de chaleur (comme des sèche-cheveux) pour sécher la caméra.
2. N'utilisez pas la caméra en dehors de la plage de températures recommandée (0°C à 45°C).
3. Rangez la caméra dans un endroit frais et sec.
4. Évitez d'utiliser la caméra dans des sources chaudes ou des environnements à haute température.
5. Gardez la caméra à l'écart des substances corrosives telles que les parfums ou les produits cosmétiques.
6. Manipulez la caméra avec précaution pour éviter tout dommage dû aux chocs ou aux chutes.
7. Ne démontez jamais la caméra, car cela pourrait compromettre son étanchéité.

1. Caractéristiques techniques

Caméra d'action

Entrée d'alimentation	5V – 1A
Résolution vidéo	4K
Objectif	Objectif grand angle
Gyroscope	Gyroscope de stabilisation à 6 axes
Wifi	Wifi intégré 2,4 GHz (jusqu'à 10 m)
Haut-parleur	0,5 W
Stockage	Mémoire eMMC intégrée de 64 Go (Pas de support pour carte SD) Remarque : La capacité de stockage utilisable est d'environ 58,2 Go.
Température de fonctionnement et de charge	0 °C à 45 °C (32 °F à 113 °F)
Température de stockage	-20 °C à 60 °C (-4 °F à 140 °F)
Indice d'étanchéité	IPX8
Capacité de la batterie	490 mAh
Connecteurs	USB Type-C
Dimensions	58,6 × 28,6 × 26,7 mm
Poids	44,5 g



Action Pod

Entrée d'alimentation	5V – 2A
Température de fonctionnement et de charge	0 °C à 45 °C (32 °F à 113 °F)
Température de stockage	-20 °C à 60 °C (-4 °F à 140 °F)
Indice d'étanchéité	Non étanche
Capacité de la batterie	1300 mAh
Connecteurs	USB Type-C, contacts de charge
Dimensions	69 × 40 × 21,5 mm
Poids	54 g

2. Contenu de la boîte



Caméra d'action
x1



Action Pod
x1



Support magnétique à
fixation rapide x1



Clip magnétique
x1



Lanière magnétique
x1



Câble USB-C
x1



Guide de démarrage rapide
x1



3. Votre Keychain3

Le Keychain3 se compose de deux parties principales : la caméra d'action et l'Action Pod. La caméra d'action est équipée d'une base magnétique intégrée et d'une plaque arrière, permettant de la fixer à des accessoires magnétiques compatibles ou à des surfaces métalliques. L'Action Pod permet de recharger la caméra. Il est également doté d'un filetage 1/4", permettant de le fixer à des trépieds, perches à selfie et autres accessoires compatibles.

Remarque : La caméra contient un module magnétique puissant. Ne l'utilisez pas si vous portez un stimulateur cardiaque ou d'autres dispositifs médicaux implantés.

Caméra d'action

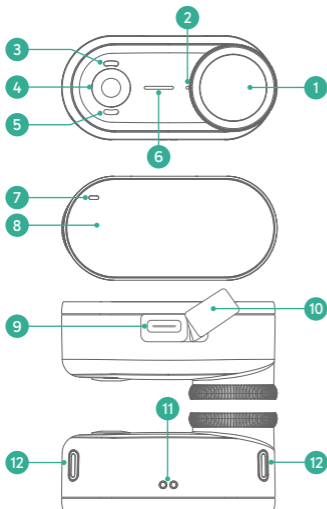

- 1 Objectif
- 2 Microphone
- 3 Indicateur Wifi
- 4 Bouton Alimentation/ Enregistrement/Wifi
- 5 Indicateur d'état
- 6 Haut-parleur
- 7 Indicateur de charge
- 8 Plaque arrière magnétique
- 9 Port USB-C
- 10 Couvercle en caoutchouc
- 11 Contacts de charge
- 12 Point de fixation



Action Pod

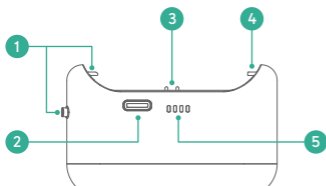

- 1 Bouton de déverrouillage
- 2 Port de charge USB-C
- 3 Contacts de charge
- 4 Clip de verrouillage
- 5 Indicateur de niveau de batterie
- 6 Filetage de montage 1/4"

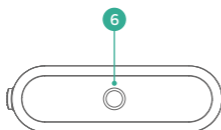

4. Première utilisation

(1) Installation / retrait de la caméra

Installation de la caméra

Conseil : Assurez-vous que l'arrière de la caméra et les voyants de l'Action Pod sont du même côté, et que les contacts magnétiques sont alignés.

Insérez la caméra dans le côté fixe du boîtier Action Pod en biais, puis appuyez vers le bouton de déverrouillage jusqu'à entendre un "clac".

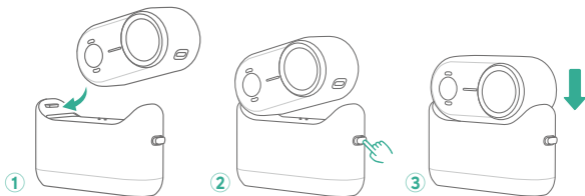

Retrait de la caméra

Appuyez sur le bouton de déverrouillage pour libérer, puis soulevez légèrement la caméra du côté du bouton de déverrouillage pour la retirer.

Remarques :

- Ne soulevez pas la caméra directement vers le haut, cela pourrait endommager le mécanisme de verrouillage.
- Manipulez la caméra avec précaution pour éviter de la faire tomber.



(2) Chargement de l'Action Pod

Connectez l'Action Pod à un adaptateur USB ou à un ordinateur à l'aide du câble USB-C fourni. Les indicateurs de niveau de batterie clignotent en vert pendant la charge et restent verts fixes une fois la charge terminée. Une fois complètement chargé, débranchez le câble.

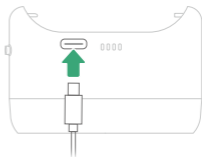

Remarque : Le port USB du module Action Pod est uniquement destiné à la charge et ne prend pas en charge le transfert de données.

(3) Chargement de la caméra d'action

Lorsque la batterie est faible, l'indicateur de charge de la caméra clignote en rouge. Si vous êtes connecté à l'application AKASO GO, une notification de batterie faible apparaîtra également.

Vous pouvez recharger la caméra de deux manières :

Méthode 1 : Utilisation d'un câble USB-C

Ouvrez le capuchon en caoutchouc et connectez la caméra à un adaptateur USB ou à un ordinateur à l'aide du câble USB-C. Le témoin de charge reste rouge pendant la charge et s'éteint lorsque la charge est complète. Une fois la charge terminée, déconnectez le câble et refermez soigneusement le capuchon en caoutchouc.

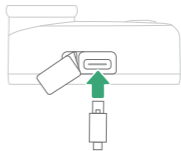

Méthode 2 : Utilisation de l'Action Pod

Placez correctement la caméra d'action dans le boîtier Action Pod. La caméra commencera à se charger automatiquement.

Vous pouvez vérifier l'état de charge à l'aide des indicateurs de niveau de batterie sur l'Action Pod.

Remarque : Lorsque la caméra est connectée au module Action Pod, elle s'éteindra automatiquement après 3 minutes et continuera à se recharger.

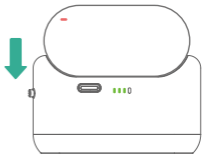

5. Mise en route

(1) Mise sous tension / arrêt

Appuyez et maintenez le bouton de la caméra pendant 2 secondes pour l'allumer. Le témoin d'état restera vert.

Appuyez de nouveau sur le bouton et maintenez-le enfoncé pendant 2 secondes pour l'éteindre.



Remarque : Par défaut, la caméra s'éteindra automatiquement après 3 minutes d'inactivité. Cette durée peut être ajustée dans les paramètres.

(2) Activation / désactivation du Wifi

Lorsque la caméra est allumée, appuyez deux fois sur le bouton de la caméra pour activer le Wifi.

Appuyez de nouveau deux fois sur le bouton pour désactiver le Wifi.



Statut du Wifi	Indicateur Wifi
Marche / Prêt	Clignotement lent 
Connecté	Bleu fixe 
Éteint	Éteint



Pour prévisualiser le flux en direct de la caméra, connectez-la à l'application AKASO GO via Wifi. Une fois connecté, vous pouvez accéder au flux en direct, contrôler la caméra, ajuster les paramètres, lire, télécharger, éditer et partager des vidéos directement depuis votre téléphone. Pour plus de détails, consultez la section Utilisation du Wifi de la caméra et de l'application AKASO GO.

(3) Enregistrement de vidéos

Lorsque la caméra est allumée, appuyez sur le bouton de la caméra pour commencer l'enregistrement. Le témoin lumineux clignote en vert pour confirmer que l'enregistrement a démarré.

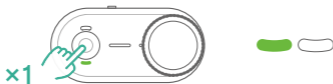

Appuyez de nouveau sur le bouton pour arrêter l'enregistrement. Le témoin d'état devient vert fixe et un triple bip rapide retentit pour confirmer l'arrêt de l'enregistrement.

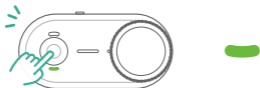

Remarques :

- Les photos peuvent uniquement être prises via l'application AKASO GO.
- Lorsque le Wifi est activé, l'enregistrement ne peut être contrôlé que via l'application. Pour enregistrer à l'aide du bouton de la caméra, désactivez d'abord le Wifi.
- Si le stockage est plein, les indicateurs clignoteront en alternance en bleu et vert cinq fois, et un signal sonore d'avertissement retentira. L'enregistrement ne démarrera pas.

6. Utilisation de la caméra avec l'application AKASO GO

(1) Fonctionnalités de l'application

1. Consultez l'état de la caméra, y compris le niveau de la batterie et l'espace de stockage restant, sur votre téléphone.
2. Contrôlez la caméra à distance, y compris le démarrage et l'arrêt de l'enregistrement vidéo.
3. Réglez les paramètres de la caméra tels que la résolution, la stabilisation d'image et les modes photo/vidéo.
4. Prévisualisez les vidéos et photos stockées sur la caméra.
5. Modifiez, enregistrez ou partagez des vidéos et des photos directement depuis votre téléphone.

(2) Téléchargement de l'application AKASO GO

- ① Pour synchroniser votre caméra avec l'application, téléchargez l'application AKASO GO depuis l'App Store (iOS) ou Google Play (Android) en recherchant "AKASO GO". Vous pouvez également utiliser le code QR fourni :



AKASO GO



Android



iOS

- ② Certaines fonctionnalités peuvent nécessiter un compte AKASO. Vous pouvez créer un compte pour l'application AKASO GO (Si vous avez déjà un compte, connectez-vous directement à l'application.)

Étape 1 : Ouvrez l'application AKASO GO, puis appuyez sur "Mien" en bas à droite pour accéder à la page d'enregistrement.

Étape 2 : Appuyez sur « Rejoindre maintenant » pour saisir les informations nécessaires à la connexion, puis sélectionnez l'option « Se connecter ». Vous avez maintenant créé avec succès le compte de l'application.



(3) Connexion de la caméra via Wifi

Pour connecter votre Keychain3 à l'application AKASO GO, assurez-vous d'abord que l'application a l'autorisation d'accéder à votre Localisation et à votre Réseau Local. Ensuite, suivez les étapes ci-dessous.

- ① Lorsque la caméra est allumée, appuyez deux fois sur le bouton de la caméra pour activer le Wifi.



- ② Accédez à la page des paramètres Wifi de votre téléphone, trouvez le SSID Wifi de la caméra et appuyez dessus, puis entrez le mot de passe par défaut 1234567890 pour vous connecter.

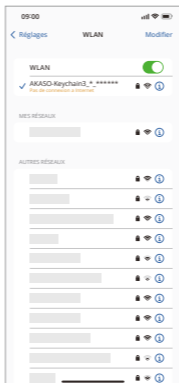

- ③ Ouvrez l'application AKASO GO sur votre smartphone, appuyez sur "l'équipement" en bas, puis appuyez sur "Ajouter un dispositif" pour ajouter votre caméra.



- ④ Sélectionnez "Keychain3" dans la liste pour établir la connexion.

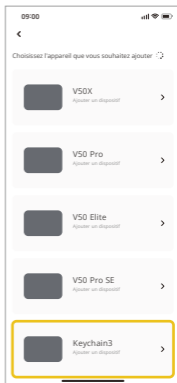

- ⑤ Cochez "L'opération ci-dessus a été confirmée", puis appuyez sur "Aperçu en direct".

Votre caméra sera connectée à l'application AKASO GO en quelques secondes.

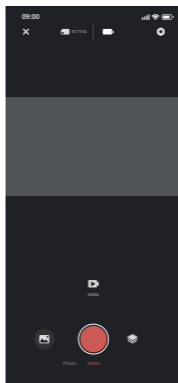

Remarques :

- Si le Wifi de la caméra est activé mais qu'aucun appareil ne se connecte dans les 3 minutes, le Wifi s'éteindra automatiquement.
- Si vous ne trouvez pas le Wifi de la caméra, assurez-vous qu'elle est allumée, déconnectez votre téléphone des autres réseaux Wifi, désactivez puis réactivez le Wifi de votre téléphone, puis revenez à l'application AKASO GO.
- Lors de la connexion au Wifi de la caméra, une notification "Pas de connexion Internet" ou "Sécurité faible" peut apparaître car les données du téléphone sont suspendues. Cependant, vous pouvez poursuivre la connexion.
- La caméra ne peut pas enregistrer lorsque le Wifi est activé ; utilisez l'application pour la contrôler.

(4) Présentation de l'application

A. Aperçu en direct et commandes de la caméra

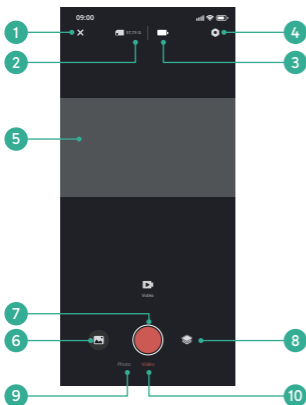

- 1 Déconnecter de l'application
- 2 Espace de stockage disponible
- 3 État de la batterie
- 4 Paramètres du système
- 5 Format d'image
- 6 Accès à l'album
- 7 Obturateur
- 8 Réglage de la résolution
- 9 Modes photo
- 10 Modes vidéo

Réglages rapides de la résolution

Résolution vidéo : En mode Vidéo, appuyez sur l'icône  pour sélectionner la résolution souhaitée : 4K30 (par défaut) / 2.7K30 / 1080P30.

Résolution photo : En mode Photo, appuyez sur l'icône  pour sélectionner la résolution souhaitée : 20MP (par défaut) / 5MP.

Conseil : Les résolutions plus élevées capturent plus de détails, mais consomment davantage de stockage.

B. Album

Gérez vos fichiers multimédias stockés sur la caméra.

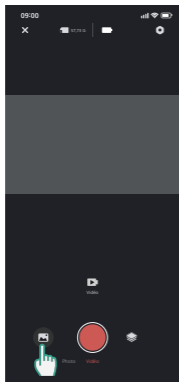

• Visualisation des fichiers

- ① Appuyez sur l'icône Album (en bas à gauche) pour afficher les vidéos et photos stockées sur la caméra.
- ② Balayez vers le haut pour afficher tous les fichiers, puis appuyez sur un fichier pour le lire.





• Téléchargement des fichiers

Astuce : Pour télécharger des fichiers de la caméra vers votre téléphone, commencez par autoriser l'application à accéder à l'album de votre téléphone dans **Réglages > AKASO GO > Photos > Toutes les photos**.

- ① Ouvrez l'Album, appuyez sur l'icône Sélectionner (en haut à droite) , et choisissez un ou plusieurs fichiers .
- ② Appuyez sur l'icône de téléchargement (en bas à droite)  et confirmez.
- ③ Le(s) fichier(s) sera(seront) enregistré(s) dans la galerie de votre téléphone.

• Suppression des fichiers

- ① Ouvrez l'Album, appuyez sur l'icône Sélectionner (en haut à droite)  , et choisissez un ou plusieurs fichiers  .
- ② Appuyez sur l'icône Supprimer (en bas à gauche)  et confirmez.

Remarque : Ne modifiez pas les paramètres Wifi et ne vous déconnectez pas de l'application lors du téléchargement ou de la suppression de fichiers.

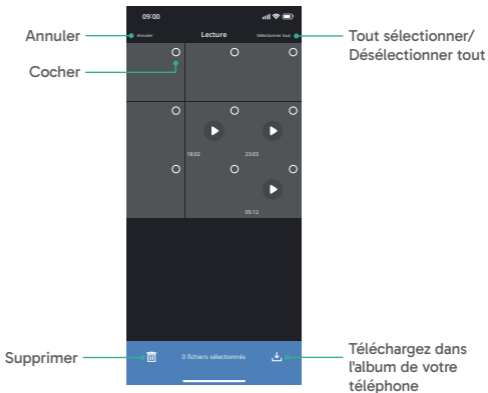

C. Paramètres de la caméra et du système

Tous les réglages vidéo et système se configurent via l'application une fois la caméra connectée. Appuyez sur l'icône Paramètres (en haut à droite)  pour accéder aux menus.

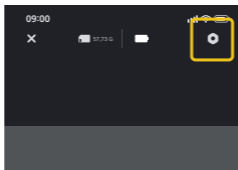

• Menu des paramètres vidéo

1. Enregistrement Audio

Marche (par défaut) / Arrêt

Activer ou désactiver la capture audio lors de l'enregistrement vidéo.

2. Vidéo en boucle

Arrêt (par défaut) / Marche

Lorsque cette fonction est activée, la caméra supprime automatiquement les enregistrements les plus anciens de sa mémoire interne une fois celle-ci pleine, permettant ainsi un enregistrement continu.

3. Durée

10 s / 15 s / 1 min / 3 min / 5 min (par défaut)

Définit la durée des segments d'enregistrement pour les modes Vidéo Normale et Vidéo en Boucle.

4. Stabilisation d'image

Arrêt (par défaut) / Marche

La stabilisation d'image réduit efficacement les vibrations de l'objectif, offrant des

vidéos plus fluides et nettes. Cette fonction est particulièrement adaptée aux scènes en mouvement, comme le cyclisme, le patinage ou la prise de vue à main levée.

5. Affichage (Format d'image)

16:9 (par défaut) / 9:16

La caméra prend uniquement en charge le mode paysage. Sélectionner le format 9:16 recadrera le champ de vision verticalement.

• Menu des paramètres système

1. Timbre à date

Marche (par défaut) / Arrêt

Lorsque cette fonction est activée, la caméra ajoutera un filigrane de date et heure sur les vidéos et photos capturées.

2. Retourne de 180°

Arrêt (par défaut) / Marche

Inverse la vidéo ou la photo de 180° pour que les enregistrements apparaissent correctement.

3. Fréquence

50Hz / 60Hz (par défaut)

Sélectionnez la fréquence pour laquelle la vidéo est enregistrée ou lue sur la télévision en fonction de votre région. Si vous résidez dans la région nord-est, réglez la fréquence d'alimentation sur 60 Hz. Si vous habitez en dehors de cette zone, réglez-la sur 50 Hz. Assurez-vous de choisir le bon format pour éviter les interférences lumineuses lors des enregistrements en intérieur.

4. Arrêt automatique

Arrêt / 3 min (par défaut) / 5 min / 15 min

Définissez la durée d'inactivité après laquelle la caméra s'éteint automatiquement. Si aucune opération n'est effectuée pendant la durée choisie, la caméra s'éteindra.

5. Formater

Annuler / Confirmer

Efface régulièrement tous les fichiers de la mémoire interne de la caméra pour maintenir des performances optimales.

Remarque : Tous les vidéos et photos enregistrés seront supprimés. Assurez-vous de sauvegarder les fichiers importants avant de continuer.

6. Réinitialiser

Annuler / Confirmer

Cette option réinitialise tous les paramètres à leurs valeurs par défaut.

Astuce : Si la caméra ne fonctionne pas correctement, un réinitialisation peut être utile. Après la réinitialisation, la caméra s'éteindra automatiquement. Veuillez la rallumer manuellement.

7. Version de la caméra

Afficher le numéro de version de la caméra.

7. Transfert de fichiers vers un ordinateur

Vous pouvez transférer des fichiers pour les lire ou les éditer à l'aide d'un câble de données USB.

Étape 1 : Connectez la caméra à votre ordinateur via son port USB.

Étape 2 : Accédez au stockage de la caméra sur votre ordinateur et transférez les fichiers selon vos besoins.

Remarques :

- Pour transférer des fichiers via le port USB de la caméra, retirez-la d'abord du module Action Pod.
- Utilisez un câble de données USB (et non un simple câble de charge) pour permettre le transfert de données.
- Ne pas utiliser l'appareil pour filmer pendant le transfert de fichiers.
- Ne pas éteindre l'appareil lors du transfert de fichiers.
- Si le transfert est interrompu, déconnectez puis reconnectez le câble USB-C, puis réessayez.



8. Entretien de la batterie

(1) Maximiser la durée de vie de la batterie

1. Chargez complètement la caméra et le module Action avant la première utilisation.
2. Éteignez la caméra lorsqu'elle n'est pas utilisée et désactivez le Wifi si vous n'en avez pas besoin.
3. Activez la fonction d'arrêt automatique pour économiser l'énergie.
4. Pour éviter tout dommage potentiel, utilisez uniquement des câbles de chargement et des batteries AKASO.
5. Pour un usage général, envisagez d'enregistrer à des résolutions plus basses afin de préserver la batterie.
6. Utilisez la caméra dans la plage de températures spécifiée. Une exposition à une chaleur ou un froid extrême peut altérer les performances et réduire la durée de vie de l'appareil.

(2) Stockage et manipulation des batteries

1. Rangez les appareils dans un endroit sec et frais, à l'abri de la lumière directe du soleil ou de sources de chaleur.
2. Évitez de les placer à proximité d'objets métalliques pour prévenir les courts-circuits.
3. Ne pas exposer les appareils à un froid extrême ou à de forts champs statiques/magnétiques.
4. Si l'appareil présente un comportement anormal (odeur, surchauffe, changement de couleur, déformation), cessez immédiatement de l'utiliser.
5. Ne jetez jamais les appareils au feu.



9. Utilisation des accessoires

La caméra Keychain3 est compatible avec divers accessoires permettant un montage flexible et une variété de scénarios de prise de vue.

(1) Lanière magnétique

Profitez d'une perspective à la première personne, mains libres, pour un enregistrement immersif.

- ① Réglez la longueur du cordon à l'aide de la boucle de réglage.
- ② Portez le cordon à l'intérieur de vos vêtements, avec l'icône de la caméra orientée vers l'avant.
- ③ Ajustez la position de la lanière pour obtenir la hauteur de prise de vue souhaitée.
- ④ Fixez la caméra à l'extérieur de votre vêtement en l'alignant avec l'aimant interne.

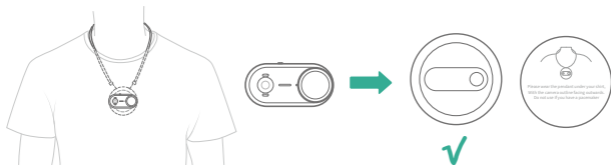

Remarques :

- La caméra prend en charge uniquement l'enregistrement en mode paysage.
- N'utilisez pas la lanière avec des vêtements épais, car cela pourrait affaiblir la fixation magnétique et entraîner la chute de la caméra.
- Pour des raisons de sécurité, gardez la lanière hors de portée des enfants et assurez-vous qu'elle soit utilisée uniquement sous la surveillance d'un adulte.



(2) Clip magnétique

Idéal pour capturer des images stables et sans les mains depuis des casquettes, sacs à dos ou équipements similaires.

- ① Alignez l'objectif de la caméra avec l'ouverture incurvée du clip, puis fixez-le magnétiquement.
- ② Ouvrez la pince et fixez-la à la visière d'une casquette, à la sangle d'un sac à dos ou au collier d'un animal, etc.
- ③ Tournez la base de montage pour ajuster l'angle de prise de vue selon vos besoins.



Remarques :

- Faites attention lors de l'ouverture du clip pour éviter de vous pincer les doigts ou d'endommager le mécanisme.
- Tournez délicatement le support à clip pour éviter tout dommage.

(3) Support magnétique à fixation rapide

Parfait pour un montage rapide et des configurations de prise de vue stables.

- ① Appuyez et maintenez les boucles de chaque côté du support pour les ouvrir.
- ② Placez la caméra sur le support et relâchez les boucles pour la verrouiller en position.
- ③ Secouez délicatement la caméra pour vérifier qu'elle est bien fixée.
- ④ Utilisez le filetage de montage 1/4" pour fixer le support à des accessoires tels qu'un trépied ou une perche à selfie.

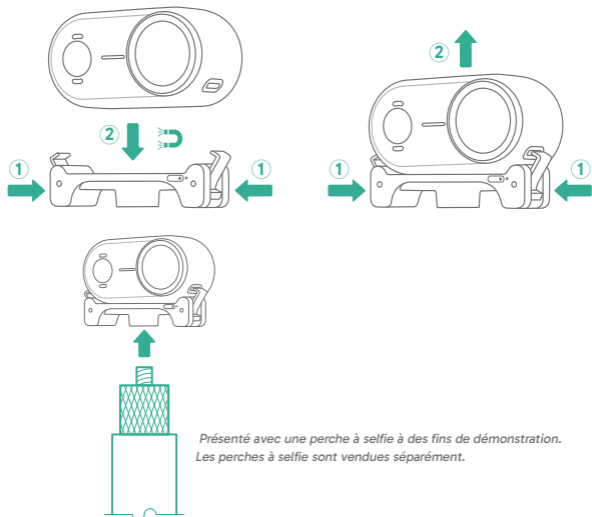

*Présenté avec une perche à selfie à des fins de démonstration.
Les perches à selfie sont vendues séparément.*

Remarque : Lors de la fixation du support à d'autres accessoires, assurez-vous que toutes les connexions sont bien sécurisées pour éviter que la caméra ne se desserre ou ne tombe.

10. Tutoriel vidéo



[Regarder maintenant](#) 

Scannez le code QR ou cliquez sur le lien pour visionner la vidéo d'utilisation du Keychain3 et de ses accessoires.

11. Dépannage

Si votre caméra Keychain3 se bloque, maintenez le bouton de la caméra enfoncé pendant environ 10 secondes pour effectuer une réinitialisation matérielle.

Pour des conseils détaillés sur le dépannage, veuillez consulter la page d'assistance technique officielle d'AKASO : <https://support.akasotech.com/hc/fr>.

Nous contacter

 cs@akasotech.com

 www.akasotech.com

Pour toute question concernant les produits AKASO, n'hésitez pas à nous contacter. Nous vous répondrons dans les 24 heures.

